

TARIFA 2014

























DIERRE HISPANICA S.A.U.

- **ACORAZADAS**
- **REVESTIMIENTOS**
- **NEW SPACE**
- **PUERTAS CORTAFUEGOS**































LEYENDA

ICONOS DE LAS CARACTERISTICAS PRINCIPALES

	Representación del tipo de cerradura instalada y descrita en la tabla del equipamiento de serie		Asta telescópica de cierre		Cubre-bisagras		Protección anti-corrosión Clase 3
	Llave plegable "Jack-Key"		Desviador Artiglio		Cerradura tipo Gorja		Clase Anti-efracción
	Llave New Power		Desviador Hook		Carenado con moldura		Instituto alemán Rosenheim. Certificación y ensayo para la técnica del
	Cilindro New Power		Desviador Block		Carenado a graffa		Aislamiento con Propiedades insonorizantes y antitérmicas
	Limitador de apertura Open-View		Bulón de seguridad lado bisagra		Mirilla gran angular		Valor de reducción de ruido declarado*
	Limitador de apertura de traslación		Umbral móvil automático		Componentes conforme a normas europeas		Valor de reducción de ruido declarado*
	Bulón de seguridad lado bisagra tipo SHILD						

ICONOS DE LAS CARACTERISTICAS EXTRAS

	Puerta fabricada con arco de 1/2 punto		Puerta fabricada con fijo lateral		Cilindro de alta seguridad D-UP		Kit de reducción de ruido 45 dB con juntas de Alta Tecnología
	Puerta de arco con ángulo rebajado		Puerta fabricada con fijo superior y fijos a los lados de la puerta		Llave plegable "Easy-Key" para cilindro		Puerta con certificación Clase 4 de permeabilidad y 8A de estanqueidad
	Puerta fabricada con arco de 3 ejes		Puerta fabricada con ventana		Llave estándar para cilindro D-UP		Protección anticorrosión Clase 4
	Puerta diagonal		Junta lateral anti corrientes de aire y auto-expandible		Protección anti-intrusión Clase 4 según la norma UNI ENV 1627		Estructura de alto aislamiento térmico
	Puerta fabricada con fijo superior y arco de 1/2 punto		Junta lateral anti corrientes de aire con encaje		Nueva puerta homologada en Clase 4 según la normativa UNI ENV 1627		Puerta con características para superar barreras arquitectónicas
	Puerta fabricada con fijo superior y arco con ángulo rebajado		Sistema NO-SLAM		Kit de reducción de ruido 38 dB con juntas Especiales(*)		
	Puerta fabricada con fijo superior y arco de 3 ejes		Puerta fabricada de una hoja en versión a tirar		Kit de reducción de ruido 42 dB con juntas(*)		
	Puerta fabricada con fijo superior		Puerta certificada anti-balas		Kit de reducción de ruido 43 dB con juntas de Alta Tecnología(*)		

(*)LOS VALORES DE AISLAMIENTO ACÚSTICO indicados son los medidos en el laboratorio según las normas. Dierre garantiza sólo la conformidad de la puerta vendida a la muestra analizada en laboratorio.

LOS VALORES DE AISLAMIENTO ACÚSTICO efectivamente medidos en obra dependen en efecto, además de las características intrínsecas de la puerta, de factores tales como: características de los muros y las obras civiles en general, colocación del contramuro, ajuste de la puerta.

ASSO 10 CILINDRO

CARACTERISTICAS DE SERIE

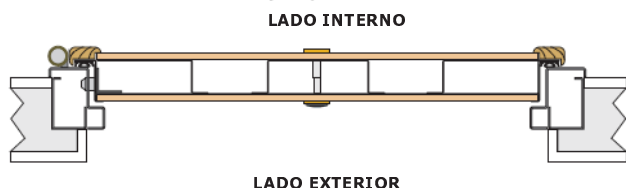

VARIANTES TECNICAS - EXTRAS

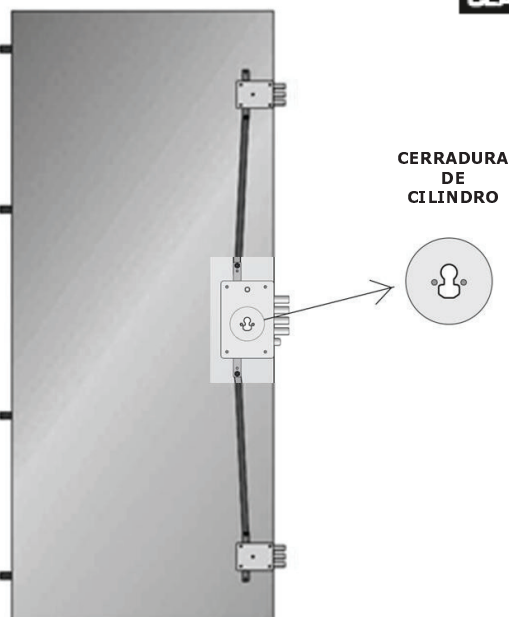

CERTIFICACIONES:

- Certificado Clase 3 anti-efracción.
- Aislamiento acústico 35dB
- Aislamiento térmico 2,2 w/m²°C
- Permeabilidad al aire y corrosión Clase3.

EQUIPAMIENTO DE SERIE:

- Cerradura de engranajes de alta seguridad.
- Protección de la cerradura y cilindro anti-taladro.
- Umbral móvil automático.
- Limitador de apertura de traslación.
- Mirilla gran angular.
- Carenado de acero plastificado marrón 4 lados.
- Sistema anti-tarjeta en el marco.
- Aislamiento térmico/acústico de EPS de alta densidad.
- Marco y pre-marco en acero electro-cincado acabado marrón.
- Hoja de acero electro-cincado de mono chapa.
- Dos desviadores Tri-Block.
- Dos bisagras regulables en altura.
- Cuatro bulones fijos con refuerzo anti-palanca.
- Kit de herrajes (Pomo fijo+manilla) acabado PLATA/BRONCE/LATONADO.
- Embalaje de cartón individual paletizado.
- Folleto de instrucciones de montaje y mantenimiento.

CODIGO PL4	PVP €
CORAZA	607,00
PREMARCO ESTANDAR	90,00

REV. INTERIOR	Según tarifa de revestimientos
REV. EXTERIOR	Según tarifa de revestimientos

MEDIDAS ESTANDAR (LUZ DE PASO)	
ANCHO (mm)	760/800/850/900
ALTO (mm)	2000/2040/2100

EL PRECIO NO INCLUYE CILINDRO (VER EXTRAS)

MISMO PRECIO PARA PUERTA CON CERRADURA DE GORJA INCLUIDO KIT 5 LLAVES

EXTRAS (COMPACT)

MEDIDAS ESPECIALES

SPARTA 5 / ASSO 10

ALTURA	ANCHURA		PVP €
Hasta 2240	Hasta 1000	Para pedidos de más de 10 uds.	+125,00

FIRECUT 30/ FIRECUT 60

ALTURA	ANCHURA		PVP €
Hasta 2200	Hasta 1000	Para pedidos de más de 10 uds.	+280,00
Hasta 2400	Hasta 900	Para pedidos de más de 10 uds.	

VARIANTES TECNICAS

TIPO	CODIGO	DESCRIPCION	PVP €
PREMARCOS	C07	PREMARCO ESTANDAR	90,00
	C64	PREMARCO SUPER-REDUCIDO	129,00
	C07	PREMARCO PARA PUERTA CON FIJO	174,00
MARCOS	...N47EE	MARCO TUBULAR	90,00
	...382GE	MARCO Y CARENADO PLATA	+42,00
	---	MARCO Y CARENADO BLANCO	+20,00
	---	MARCO BLANCO Y CARENADO PLATA	+32,00
	---	MARCO Y CARENADO PVC ROBLE O HAYA (Dimensiones disponibles 800-900/2000-2100)	+63,00
	---	MARCO RAL Y CARENADO PLATA	+103,00
FIJOS	---	FIJO LATERAL PARA VIDRIO (Mínimo facturable 1m ²)	+450,00 €/m ²
	---	FIJO SUPERIOR PARA VIDRIO (Mínimo facturable 1m ²)	+313,00 €/m ²

CILINDROS (suministrados con las puertas)

TIPO	CODIGO	DESCRIPCION	PVP €
	CIL30+50INP	CILINDRO 30+50 INOX. BASIC llave-llave (5 llaves normales)	+33,00
	61N5R	CILINDRO NEW POWER 30+50 llave-llave (5 llaves normales)	+89,00
	61K5R	CILINDRO NEW POWER 30+50 llave-pomo (5 llaves normales)	+121,00

ACESESORIOS (suministrados con las puertas)

TIPO	CODIGO	DESCRIPCION	PVP €
HERRAJES	KITPX51NWCRELA	KIT ACC. NEW CRETA CILINDRO POMO F.+MANILLA LATONADO	+53,00
	KIT000100	KIT CUBREBISAGRAS INTEGRAL BLANCO (1 Kit por puerta)	+22,00
	KIT000107	KIT CUBREBISAGRAS INTEGRAL PLATA (1 Kit por puerta)	
	KIT000110	KIT CUBREBISAGRAS INTEGRAL BRONCE (1 Kit por puerta)	
	KIT000108	KIT CUBREBISAGRAS INTEGRAL LATONADO (1 Kit por puerta)	

SENTRY 1 D.B.

CARACTERISTICAS DE SERIE

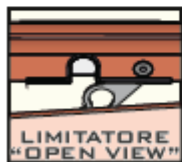
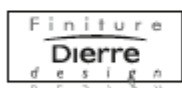

VARIANTES TECNICAS - EXTRAS

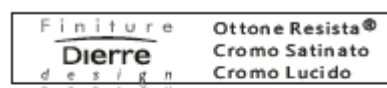
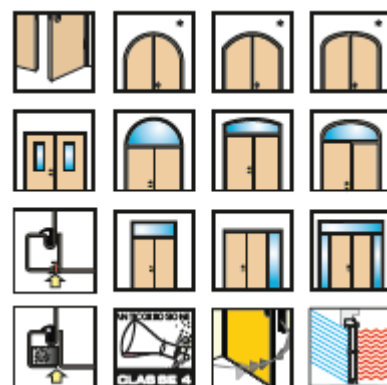

En las puertas de arco o diagonal se utiliza el marco + limitador de apertura tipo viejo (NO limitador Open-View)

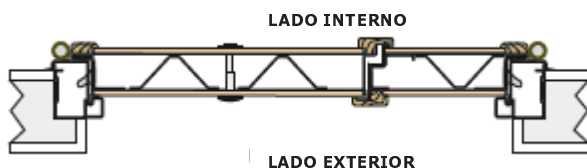
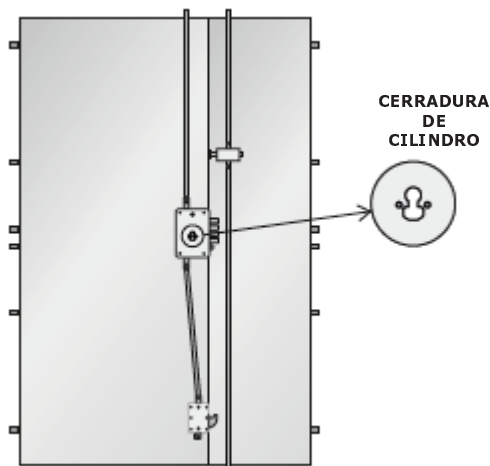

CERTIFICACIONES:

- Certificado Clase 3 anti-efracción.
- Aislamiento acústico 35dB
- Aislamiento térmico 2,2 w/m²°C
- Permeabilidad al aire y corrosión Clase3.

EQUIPAMIENTO DE SERIE:

- Cerradura de engranajes de alta seguridad.
- Cilindro NEW POWER llave-pomo (2Jackey + 3llaves normales).
- Protección de la cerradura y cilindro anti-taladro.
- Umbral móvil automático.
- Limitador de apertura de rotación "OPEN VIEW".
- Mirilla gran angular.
- Carenado de acero plastificado marrón 4 lados.
- Sistema anti-tarjeta en el marco.
- Aislamiento térmico/acústico de EPS de alta densidad.
- Marco y pre-marco en acero electro-cincado acabado marrón.
- Hoja de acero electro-cincado de mono chapa.
- Desviador HOOK + asta telescópica superior.
- Bloqueo superior e inferior de la hoja secundaria.
- Cuatro bisagras MICRON, regulables 3D. i/Cubrebisagras
- Doce bulones tipo SHILD con refuerzo anti-palanca.
- Kit de herrajes (Pomo fijo+manilla) acabado BRONCE.
- Embalaje de cartón individual paletizado.
- Folleto de instrucciones de montaje y mantenimiento.

CODIGO PBP	PVP €
CORAZA	1.857,00
PREMARCO ESTANDAR	174,00
REV. INTERIOR	Según tarifa de revestimientos
REV. EXTERIOR	Según tarifa de revestimientos

MEDIDAS ESTANDAR (LUZ DE PASO)	
ALTO (mm)	2000/2040/2100
ANCHO (mm)	HP + HS (mm)
1050	750+300/ 700+350
1100	800+300/ 750+350/ 700+400/ 550+550
1150	850+300/ 800+350/ 750+400
1200	900+300/ 850+350/ 800+400/ 600+600
1250	900+350/ 850+400
1300	900+350/ 850+400
1400	800+600/ 900+500/ 700+700

EXTRAS PRESTIGE

MEDIDAS ESPECIALES

PARA 1 HOJA. FUERA DE MEDIDA EN:

ALTURA		ANCHURA		ALTO Y ANCHO	
ESTANDAR	De 1500 a 2700	De 500 a 1200	ESTANDAR	De 500 a 1200	De 1500 a 2700
+389,00		+373,00		+484,00	

PARA 2 HOJAS. FUERA DE MEDIDA EN:

ALTURA		ANCHURA		ALTO Y ANCHO			
ESTANDAR	De 1500 a 2700	De 600 (400+200) a 1600	ESTANDAR	De 1300 a 1600	De 1500 a 2700	De 1601 a 2400	De 1500 a 2700
+395,00		+379,00		+491,00		+535,00	

VARIANTES TECNICAS

TIPO	CODIGO	DESCRIPCION	PVP €
PREMARCOS	C07	PREMARCO ESTANDAR	90,00
	C64	PREMARCO SUPER-REDUCIDO	129,00
	C07	PREMARCO PARA PUERTA CON FIJO	174,00
MARCOS	---	MARCO TUBULAR	188,00
	---	MARCO Y CARENADO PLATA (TEXTURADO)	+130,00
	---	MARCO Y CARENADO BLANCO	+74,00
	---	MARCO BLANCO Y CARENADO PLATA (TEXTURADO)	+94,00
	---	MARCO RAL Y CARENADO PLATA	+195,00
FIJOS	---	FIJO LATERAL PARA VIDRIO (Mínimo facturable 1m ²)	+450,00 €/m ²
	---	FIJO SUPERIOR PARA VIDRIO (Mínimo facturable 1m ²)	+313,00 €/m ²
HOMOLOGACIONES	PNI + C57	NUEVA CLASE 4 PARA SENTRY	+310,00
	PNK+ C57	NUEVA CLASE 4 PARA SENTRY DOBLE	+310,00
APERTURA		PUERTA A TIRAR	+202,00

ACESSORIOS (suministrados con las puertas)

TIPO	CODIGO	DESCRIPCION	PVP €
HERRAJES	39CAE	HERRAJE DIERRE POMO FIJO+MANILLA PLATA (SENTRY 1)	+86,00
	39FAE	HERRAJE DIERRE POMO FIJO+MANILLA PLATA (SENTRY DOBLE)	+86,00
	39CTE	HERRAJE DIERRE POMO FIJO+MANILLA LATON (SENTRY 1)	+110,00
	39FTE	HERRAJE DIERRE POMO FIJO+MANILLA LATON (SENTRY DOBLE)	+110,00
OTROS	---	DISPOSITIVO DE DESBLOQUEO (Portero eléctrico colocado)	+338,00
	533E	INCREMENTO CIL NEW POWER LLAVE-LLAVE (2Jackey+3normales)	+56,00

PARA TABLEROS INTERIORES

MOLDURA PANEL INTERIOR (PUESTOS EN LAS PUERTAS)

TIPO	CODIGO	DESCRIPCION	PVP €
	---	ROBLE	35,00
	---	HAYA VAPORIZADA	35,00
	---	SAPELLY	30,00
	---	LACADO BLANCO	32,00
	---	PINO MELIS	71,00
	---	CEREZO	45,00
	---	CEDRO	45,00
	---	WENGUE	113,00
	---	RAL A ELEGIR	98,00
	---	TINTADA	180,00
	---	TANGANICA PARA LACAR	30,00

El precio incluye un juego de dos tiras y media a medida de la puerta.

Precios de tiras sueltas en tabla de repuestos.

Las puertas de **doble hoja** requieren TRES MOLDURAS + DOS BATUTAS CENTRALES, calcular precio en tabla de repuestos.

MOLDURA PANEL INTERIOR (REPUESTOS)

TIPO	CODIGO	DESCRIPCION	PVP €
	MORB	ROBLE	14,00
	MOHAP	HAYA VAPORIZADA	14,00
	MOSP	SAPELLY	12,00
	MODM	LACADO BLANCO	13,00
	MOPM	PINO MELIS	29,00
	MOCE	CEREZO	18,00
	MOCD	CEDRO	18,00
	MOWEN	WENGUE	46,00
	MO(RAL)	RAL A ELEGIR	39,00
	---	TINTADA	72,00
	---	TANGANICA PARA LACAR	12,00

El precio es por tira de 2150mm.
Disponible en 2500mm. CONSULTAR PRECIO.

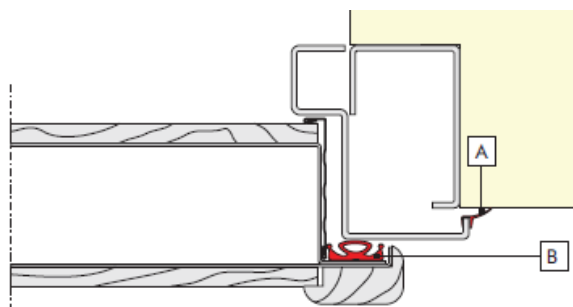

A - Goma del marco.
B - Moldura interior con goma

IMPORTANTE!

Para calcular el precio de los tableros mecanizados y colocados en las puertas es necesario incluir **+31,00€** por cada panel. Si la puerta es tipo "graffa" no es preciso incluir la moldura de sujeción del panel interior (obligatorio para el resto de los casos). Consultar condiciones para envíos de unidades sueltas.

PARA TABLEROS INTERIORES/EXTERIORES

BATUTA CENTRAL PARA PUERTAS DE DOBLE HOJA.

TIPO	CODIGO	DESCRIPCION	PVP €
	75OAR	ROBLE	49,00
	75OBR	ROBLE TEÑIDO DE WENGUE	49,00
	75HV	HAYA VAPORIZADA	49,00
	75OFR	SAPELLY	49,00
	75PR	PINO MELIS	49,00
	75O\$R	CEREZO	49,00
	75BLR	LACADO BLANCO	53,00
	75PJR	LACADO RAL A ELEGIR	53,00
	1103R	TANGANICA PARA LACAR	33,00

El precio incluye una UNICA tira para puertas de hasta 2700mm de alto.
Las puertas de doble hoja requieren DOS tiras, una al exterior (C) y otra al interior (D).

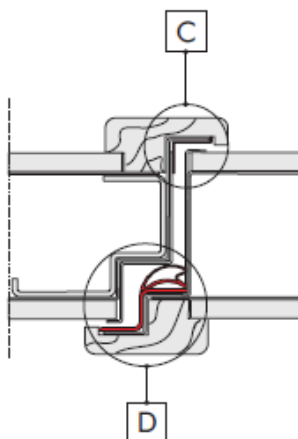

C - Batuta central interior.
D - Batuta central exterior.

IMPORTANTE!

Para calcular el precio de los tableros mecanizados y colocados en las puertas es necesario incluir **+31,00€** por cada panel.
Si la puerta es tipo "graffa" no es preciso incluir la moldura de sujeción del panel interior (obligatorio para el resto de los casos).
Consultar condiciones para envíos de unidades sueltas.

CONDICIONES DE TRANSPORTE

TRANSPORTE DE MERCANCIA

Los gastos de envío por los medios de DIERRE HISPANICA son precios NETOS.

NEW SPACE	1ª Unidad (siempre)	2ª a 14ª Unidad	15 Unidades o más
	25,00 €	+ 10,00€/ Unidad	Sin coste

PUERTAS ACORAZADAS	1ª a 9ª Unidad	10 Unidades o más
	25,00€/ Unidad	Sin coste

CORTA-FUEGOS	1ª Unidad	2ª a 19ª Unidad	20 Unidades o más
	25,00 €	+ 10,00€/ Unidad	Sin coste

Los pre-marcos servidos junto a sus puertas correspondientes no generan mayor gasto de envío.
En caso de envíos anticipado de pre-marcos o pre-marcos sueltos se considera **25,00€** de portes.
Para puertas fuera de medida, con doble batiente o fijos se considera un coste por portes de **60,00€**.

Para envíos de otras mercancías: Cerraduras, cilindros, llaves, herrajes, etc...Sin gastos de envío para pedidos de valor superior a 500,00€.(IVA no incluido) Para pedidos de valor inferior, se repercutirá un coste de **25,00€** por envío.

Incidencias de transporte: para las reclamaciones relativas a desperfectos sufridos en el transporte, deberán reflejarse de forma específica en el albarán de la agencia en el momento de la descarga. **No se aceptaran** las anotación "pendiente de revisar".

"Recordamos que sólo respetando este procedimiento se podrá reclamar la reposición del material sin cargo."

Los almacenes de Dierre están disponibles para que sus clientes puedan retirar mercancía, por sus propios medios con aviso previo.

No se incluye transporte para Canarias, Ceuta y Melilla ni reparto en el centro histórico de la ciudades.

El servicio de transporte exclusivamente es hasta pié de obra o almacén.

Para mayor información consultar las Condiciones Generales de Venta en vigor.

EJEMPLOS	1Ud.	2Ud.	3Ud.	9Ud.	10Ud.	15Ud.	20Ud.
NEW SPACE	25€	35€	45€	105€	115€	0€	0€
ACORAZADAS	25€	50€	75€	225€	0€	0€	0€
CORTAFUEGOS	25€	35€	45€	105€	115€	165€	0€